



# 消防喷淋系统新方案 迈克消防洒水软管

**追位精准** 易于安装避免返工

**安装方便** 安装速度提高10倍以上

**认证齐全** FM UL Vds 3C认证 畅销全球



玫德艾瓦兹  
MEIDE AYVAZ

# C 企业简介 COMPANY PROFILE

## 智造60年 畅销130国

### 玫德集团

玫德集团创立于1961年,经过60年的发展,已经成为以提供流体输送与计量产品、电力金具、铸造生铁、灌浆套筒等产品和相关技术服务为主,以股权投资为辅的大型跨国企业集团。玫德是世界领先的流体输送产品提供商,产品涵盖各类钢管、阀门、玛钢管件、沟槽管件、不锈钢管材管件、碳钢卡压管件、金属软管,水表、抗震支架、盘扣式脚手架、配重铁等产品,同时提供立体仓库等智能生产解决方案,拥有济南、临沂、泰安、威海、鹤壁、肇庆、泰国曼谷、越南同奈等国内外多个生产基地,已形成跨区域、多基地、国际化发展格局。



始于1961年,60余年发展历史  
全球流体输送领域解决方案专家



始于1948年,70余年软管生产历史  
欧洲最大的金属软管生产厂家之一

**玫德集团与艾瓦兹集团强强联合,聚焦中国市场,成立玫德艾瓦兹(济南)金属制品有限公司,依托玫德集团全球市场和研发能力,结合AYVAZ集团先进的生产工艺及技术,旨在打造国内最大的不锈钢软管生产基地。**

### 先进技术

玫德艾瓦兹采用欧洲原装进口设备,沿用欧洲生产标准,可实现从板材焊接、波纹管成型、包塑、线上智能监测、热处理、全自动焊接、自动装配等全流程生产国内少有的具备金属软管全流程生产能力的厂家,工艺水平领先全球。

### 旗下产品

玫德艾瓦兹包含四大产品系列:消防洒水软管系列、不锈钢燃气软管系列、工业避震软管系列及补偿器系列。

# 为什么选择消防软管?

## 安装便捷 节省人工 降低成本

当前社会环境,人工成本高,传统工序需反复测量、截管、套丝、接管等操作,费时费力  
消防软管可轻松绕过障碍,实现狭小空间快速安装,省去传统工序复杂步骤,安装效率更高  
操作简单易上手,降低用工门槛,降低用人成本

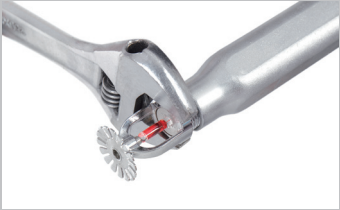

1. 安装喷淋头



2. 安装进水口



3. 连接进水口与软管



4. 安装方管和扣件

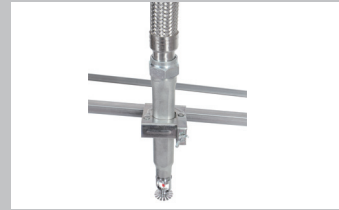

5. 固定出水口

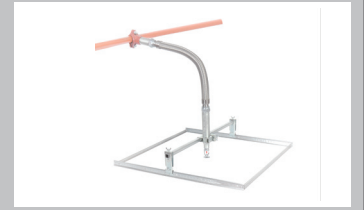

6. 安装完成图

# 安装速度提高10倍以上

M E I D E A Y V A Z

# 迈克牌消防洒水软管

经久不坏**不锈钢** 靓丽不蚀**最光亮**  
弯曲自如**绕阻挡** 狭小空间**任意闯**  
精准追位**软担当** 交叉作业**同步装**  
安全可靠**迈克牌** 四大认证**有保障**  
用工贵后**用工荒** 选用软管**没商量**

软实力

硬功夫

真品质



## 175mm全球最小弯曲半径 更柔软

- > 迈克牌消防软管可实现最小弯曲半径175mm, 是目前FM认证最小值
- > 采用德国进口微束等离子焊机
- > 拥有先进的四模箱压波技术
- > 采用四次渐进式成型技术, 使整个波纹管波纹更深、应力分布更均匀波纹管一致性好
- > 拥有更好的柔韧性, 狭窄工况安装更便捷

## 65000次抗疲劳测试 更耐久

- > 不锈钢材质保证了出色耐久性, 可与建筑同寿命
- > 与天花板一体结构设计, 保证喷淋头高度与天花板一致
- > 可实现65000次疲劳测试, 远高于FM认证的50000次标准

## 欧洲工艺

- > 100%沿用欧洲工艺: 技术规范、操作流程、质量标准全部沿用欧洲标准
- > 土耳其工程师驻厂指导: 确保工艺、质量与欧洲同步
- > 海外沟通交流: 每年4次技术交流, 共享前沿技术, 优化产品品质

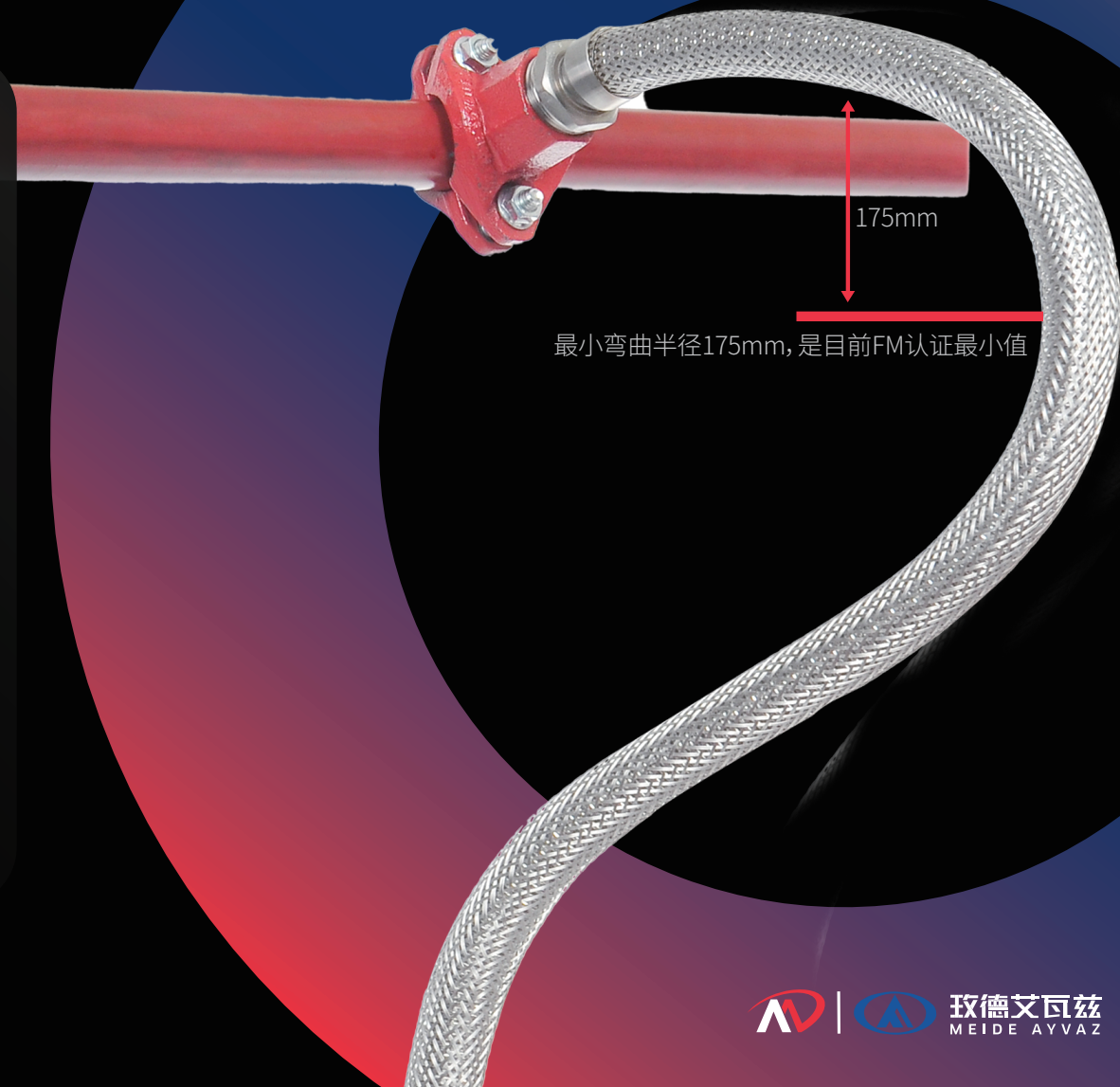

最小弯曲半径175mm, 是目前FM认证最小值

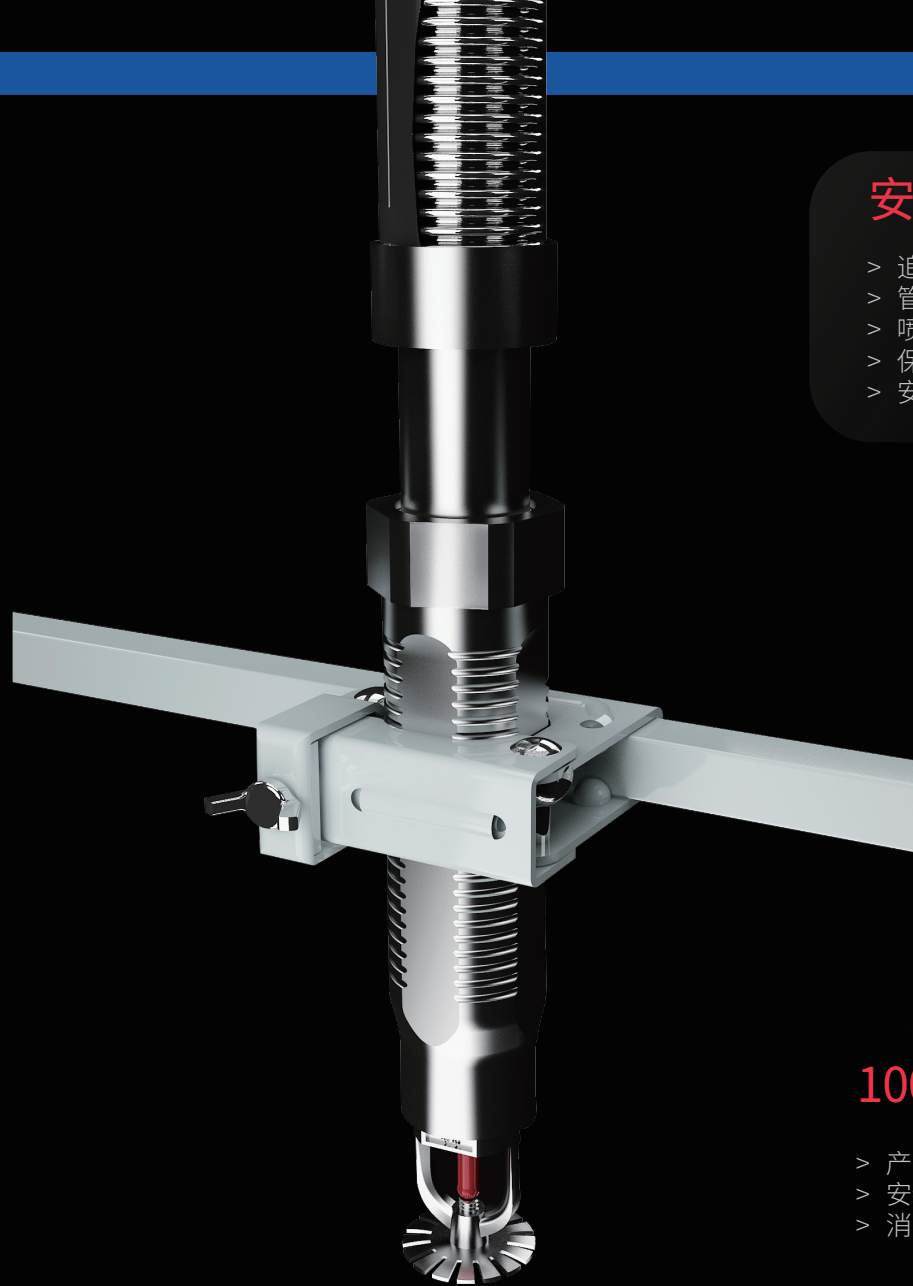

## 安装速度提高10倍以上

- > 追位精准, 安装速度是硬管的10倍以上
- > 管体柔软、可轻松绕过障碍, 实现狭小空间快速安装
- > 喷淋系统安装可与其他装修交叉作业
- > 保证一次打压成功, 无需返工
- > 安装难度低、操作简单, 降低用工门槛

## 四大认证 全球畅通

- > 国内首家通过FM UL VDS 3C认证的企业
- > 迈克牌消防软管可实现65000次疲劳测试, 远高于FM认证的50000次标准
- > 迈克牌消防软管可实现最小弯曲半径175mm, 是目前FM认证产品中的最小值
- > 迈克牌消防软管可实现最大承压120公斤保压5分钟无破损
- > 迈克牌消防软管可承受最高107摄氏度/225华氏度高温

## 100%检测 安全无泄漏

- > 产品经过管胚、半成品、成品三次100%气密性检测, 保证产品出厂安全
- > 安装过程中无需电动机械化工具, 施工安全
- > 消防软管设计无漏点, 打压及后期使用安全

## 全程安装指导 技术支持24小时进场

售前:成立技术服务小组,为客户提供问题解决方案

售中:全程指导安装,技术支持24小时进场

售后:问题反馈处理,可靠的质量保障

提供全产品链生产供货,主管、软管、扣件、支架等

可一站式购齐

## 首席顾问慕米 (S.Shain) 海外技术总监一道 (Hidayet Kalkan) 全程技术指导

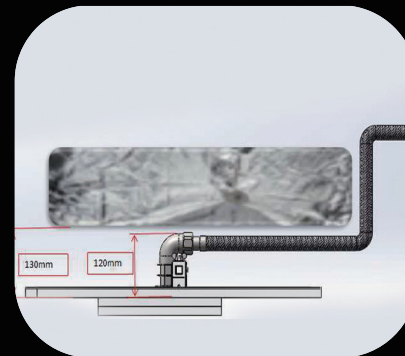





# 先进设备

EQUIPMENT

01 微束等离子焊接

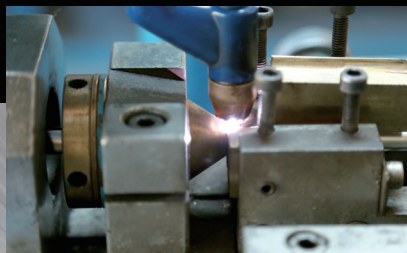

02 四次渐进式成型



03 全自动TIG焊接



04 线上智能检测







# 四大认证 全球畅通



**Certificate of Compliance**  
This certificate is issued for the following:  
**Flexible Sprinkler Hose with Threaded End Fittings  
For Use in Commercial Suspended Ceilings**  
Models FBC1, FBC2, FBC3 and FBC4

Prepared for:  
Meide Ayyaz (JINAN) Metal Product Co. Ltd.  
No.31 Aohai Road, Kongcun Town  
Pingyin County, Jinan City, Shandong  
China

FM Approvals Class: 1637  
Approval Identification: PR458668 Date Approved: May 13, 2021

To verify the availability of the Approved product, please refer to [www.approvalguide.com](http://www.approvalguide.com)  
Said Approval is subject to satisfactory field performance, continuing Surveillance Audits, and strict conformity to the construction as shown in the Approval Guide, an online resource of FM Approvals.



David B. Fuller  
V.P. Manager - Fire Protection  
FM Approvals  
115 Boston-Providence Turnpike  
Norwood, Massachusetts 02062 USA



Member of the FM Global Group

**CERTIFICATE OF COMPLIANCE**

**Certificate Number:** EX28535  
**Report Reference:** EX28535-20210630  
**Date:** 2021-July-30

**Issued to:** Meide Ayyaz (JINAN) Metal Product Co.Ltd  
No 31 Aohai Road, Kongcun Town, Pingyin County  
Jinan Shandong 250400 CN

**This is to certify that representative samples of** FLEXIBLE SPRINKLER HOSE WITH FITTINGS  
See Addendum Page for Product Designation(s).

Have been investigated by UL in accordance with the Standard(s) indicated on this Certificate.

**Standard(s) for Safety:** See Addendum page for standard

**Additional Information:** See the UL Online Certifications Directory at <https://iq.ulprospector.com> for additional information

This Certificate of Compliance does not provide authorization to apply the UL Mark. Only the UL Follow-Up Services Procedure provides authorization to apply the UL Mark.  
Only those products bearing the UL Mark should be considered as being UL Certified and covered under UL's Follow-Up Services.  
Look for the UL Certification Mark on the product.



*Samuel*  
UL LLC  
UL is a registered and internationally recognized U.S. Mark company and is provided on behalf of UL LLC (UL) or any authorized licensee of UL. For questions, please contact UL at UL Customer Service Representatives at [www.ul.com](http://www.ul.com)

**Anerkennung Approval**



von Bauteilen und Systemen  
of Components and Systems

Meide Ayyaz (Jinan) Metal Products Co., Ltd.  
No.31, Aohai St., Kongcun Town, Pingyin County  
CN-250401 Jinan City, Shandong Province

Anforderung / Req.	Anzahl der Bauteile / No. of Parts	Geprüft am / Tested on	Geprüft von / Tested by
G 422001	4	27.01.2022	28.01.2026

Objekt der Anerkennung / Subject of the Approval  
Sprinkler-Deckenadapter/ Sprinkler Ceiling-Adapter  
"Flexible Hose fitting Model FBC3; FBC4"

Wichtigste / Most Important:  
in ortsfesten Wasserlöschanlagen /  
in stationary water extinguishing systems

Anerkennungsgenstand / Item of the Approval  
VdS 2344-2016-07  
Prüfvereinbarung WAL 2018-11/  
Test agreement WAL 2018-11

Köln, den 27.01.2022

Dr. Reinermann  
Managing Director



L.V. Rabe  
Head of Certification Body

**消防产品认证证书**  
CERTIFICATE FOR FIRE PRODUCT CERTIFICATION  
证书编号: Z2019081803010426

认证委托人: 玫德集团有限公司  
地址: 山东省济南市平阴县工业园区玫德玛钢科技园  
生产者: 玫德集团有限公司  
地址: 山东省济南市平阴县工业园区玫德玛钢科技园  
生产企业: 玫德集团有限公司  
地址: 山东省济南市平阴县孔村镇府前街11号  
产品名称: 消防洒水软管  
认证单元: ZSSR-25/1800-1.2W  
内含: ZSSR-25/1800-1.2W(主型)  
ZSSR-25/700-1.2W  
ZSSR-25/1000-1.2W  
ZSSR-25/1200-1.2W  
ZSSR-25/1500-1.2W

产品认证实施规则: CCCF-CPRZ-20; 2019  
产品认证基本模式: 型式试验+初始工厂检查+获证后监督  
产品标准: GB5135.16-2010  
上述产品符合消防类产品认证实施规则CCCF-CPRZ-20; 2019的要求, 特发此证。

首次发证日期: 2019-12-06  
发(换)证日期: 2019年12月06日 有效期至: 2024年12月05日  
本证书的有效性需依靠通过证后监督获得, 本证书的相关信息可通过中国消防产品信息网 [www.cccf.com.cn](http://www.cccf.com.cn) 查询

中国认可  
产品  
PRODUCT  
CNAS C073-P

应急管理部消防产品合格评定中心  
中国·北京东城区东外西便门甲108号 100077  
<http://www.cccf.com.cn>



**BUREAU VERITAS Certification**

**致德集团有限公司**  
 山东省济南市平阴县工业园区致德铸钢科技园  
 统一社会信用代码: 91370124613225093N

必威认证集团控股有限公司  
 确定上述单位管理体系已符合并  
 并确认符合下列管理体系标准全部适用条款的要求

**ISO 14001:2015**  
 体系覆盖范围

管理连接件、阀门及接头配管、消防管附件、消防软管、可锻和球墨铸铁  
 铁铸件衬垫及电力转换器、自动调次水系统控制阀门的设计、生产

原证书注册日期: 07-07-2019  
 上一周期到期日: NA  
 认证有效期至: NA  
 初次发证/再认证日期: 17-01-2021

证书持有者之资格和保持符合要求的运行条件, 本证书于下述日期有效:  
 19-03-2024

证书号: CNB322300-A 版本号: No.1, 版本号: 17-01-2021

**ANAB**  
 中国合格评定国家认可委员会  
 认证机构

**BUREAU VERITAS Certification**

**致德集团有限公司**  
 山东省济南市平阴县工业园区致德铸钢科技园  
 统一社会信用代码: 91370124613225093N

必威认证集团控股有限公司  
 确定上述单位管理体系已符合并  
 并确认符合下列管理体系标准全部适用条款的要求

**ISO 9001:2015**  
 体系覆盖范围

管理连接件、阀门及接头配管、消防管附件、消防软管、可锻和球墨铸铁  
 铁铸件衬垫及电力转换器、自动调次水系统控制阀门的设计、生产

原证书注册日期: 07-07-2019  
 上一周期到期日: NA  
 认证有效期至: NA  
 初次发证/再认证日期: 17-01-2021

证书持有者之资格和保持符合要求的运行条件, 本证书于下述日期有效:  
 19-03-2024

证书号: CNB322300-A 版本号: No.1, 版本号: 17-01-2021

**ANAB**  
 中国合格评定国家认可委员会  
 认证机构

**Bureau Veritas Certification**

**致德集团有限公司**  
 山东省济南市平阴县工业园区致德铸钢科技园  
 统一社会信用代码: 91370124613225093N

必威认证集团控股有限公司  
 确定上述单位管理体系已符合并  
 并确认符合下列管理体系标准全部适用条款的要求

**ISO 45001:2018**  
 体系覆盖范围

管理连接件、阀门及接头配管、消防管附件、消防软管、可锻和球墨铸铁铸件衬垫及  
 电力转换器、自动调次水系统控制阀门的设计、生产

原证书注册日期: 07-01-2019  
 上一周期的到期日: NA  
 认证有效期至: NA  
 初次发证/再认证日期: 07-01-2019

证书持有者之资格和保持符合要求的运行条件, 本证书于下述日期有效:  
 06-01-2022

证书号: CNB322300-A 版本号: 2 发证日期: 17-01-2021  
 原证书号: CNB322300-A 版本号: 1

**UKAS**  
 英国合格评定委员会  
 认证机构

**Bureau Veritas Certification**

**致德集团有限公司**  
 山东省济南市平阴县工业园区致德铸钢科技园  
 统一社会信用代码: 91370124613225093N

必威认证集团控股有限公司  
 确定上述单位管理体系已符合并  
 并确认符合下列管理体系标准全部适用条款的要求

**ISO 9001:2015**  
 体系覆盖范围

管理连接件、阀门及接头配管、消防管附件、消防软管、可锻和球墨铸铁铸件衬垫及  
 电力转换器、自动调次水系统控制阀门的设计、生产

原证书注册日期: 10-01-1997  
 上一周期的到期日: NA  
 认证有效期至: NA  
 初次发证/再认证日期: 17-01-2021

证书持有者之资格和保持符合要求的运行条件, 本证书于下述日期有效:  
 29-06-2024

证书号: CNB322300-A 版本号: 1 发证日期: 17-01-2021

**UKAS**  
 英国合格评定委员会  
 认证机构

**CHINA STANDARD UNION**

**质量管理体系认证证书**  
 证书编号: E20030908

获证单位  
**致德艾瓦兹(济南)金属制品有限公司**  
 统一社会信用代码: 91370104A0299996  
 注册地址: 山东省济南市平阴县孔村镇唐家庄  
 经营地址: 山东省济南市平阴县孔村镇唐家庄1号

质量管理体系符合标准  
**GB/T 19001-2016/ISO 9001:2015**  
 认证范围:  
 金属连接管的生产(资质许可除外)  
 (不连续制造, ?)

获证日期: 2020年01月22日  
 有效期至: 2025年12月10日  
 有效期至: 2023年01月22日

本证书获证依据的有效性, 获证单位应自行维护;  
 本证书获证依据的有效性, 获证单位应自行维护;  
 本证书获证依据的有效性, 获证单位应自行维护;  
 本证书获证依据的有效性, 获证单位应自行维护;

**新联国际认证有限公司**  
 中国·山东·济南·经二路纬三路777号附楼11楼 邮编: 250002  
 电话: 400-618-9711 网址: WWW.CSUC.COM

**BUREAU VERITAS Certification**

**JINAN MEIDE CASTING CO., LTD.**  
 MEIDE SCIENCE AND TECHNOLOGY PARK, PINYIN INDUSTRIAL PARK, JINAN SHANDONG PROVINCE, CHINA  
 Unified social credit code: 91370124613225093N

Bureau Veritas Certification Holding SAS - UK Branch certifies that the Management System  
 of the above organization has been audited and found to be in accordance with  
 the requirements of the management system standards detailed below

**ISO 14001:2015**  
 Scope of certification

DESIGN AND PRODUCTION OF PLUMBING CONNECTORS, VALVES AND RELEVANT ACCESSORIES, DUCTILE IRON GROOVED FITTINGS AND COUPLINGS, FLEXIBLE SPRINKLER HOSE WITH THREADED FITTINGS, MALLEABLE IRON & DUCTILE IRON INSULATOR CAPS & POWER LINES CASTINGS, VALVES FOR SPRINKLERS SYSTEM

Original cycle start date: 07-01-2019  
 Expiry date of previous cycle: NA  
 Certification/Recertification Audit date: NA  
 Certification/Recertification Cycle Start Date: 07-01-2019

Subject to the continued satisfactory operation of the organization's Management System, this certificate expires on: 06-01-2022

19-03-2024

Certificate No.: CNB322300-A Version: 2 Issue Date: 17-01-2021  
 Previous Certificate No.: CNB322300-A

**ANAB**  
 中国合格评定国家认可委员会  
 认证机构

**Bureau Veritas Certification**

**JINAN MEIDE CASTING CO., LTD.**  
 MEIDE SCIENCE AND TECHNOLOGY PARK, PINYIN INDUSTRIAL PARK, JINAN SHANDONG PROVINCE, CHINA  
 Unified social credit code: 91370124613225093N

Bureau Veritas Certification Holding SAS - UK Branch certifies that the Management System  
 of the above organization has been audited and found to be in accordance with  
 the requirements of the management system standards detailed below

**ISO 45001:2018**  
 Scope of certification

DESIGN AND PRODUCTION OF PLUMBING CONNECTORS, VALVES AND RELEVANT ACCESSORIES, DUCTILE IRON GROOVED FITTINGS AND COUPLINGS, FLEXIBLE SPRINKLER HOSE WITH THREADED FITTINGS, MALLEABLE IRON & DUCTILE IRON INSULATOR CAPS & POWER LINES CASTINGS, VALVES FOR SPRINKLERS SYSTEM

Original cycle start date: 07-01-2019  
 Expiry date of previous cycle: NA  
 Certification/Recertification Audit date: NA  
 Certification/Recertification Cycle Start Date: 07-01-2019

Subject to the continued satisfactory operation of the organization's Management System, this certificate expires on: 06-01-2022

19-03-2024

Certificate No.: CNB322300-A Version: 2 Issue Date: 17-01-2021  
 Previous Certificate No.: CNB322300-A

**UKAS**  
 英国合格评定委员会  
 认证机构

**Bureau Veritas Certification**

**JINAN MEIDE CASTING CO., LTD.**  
 MEIDE SCIENCE AND TECHNOLOGY PARK, PINYIN INDUSTRIAL PARK, JINAN SHANDONG PROVINCE, CHINA  
 Unified social credit code: 91370124613225093N

Bureau Veritas Certification Holding SAS certifies that the Management System  
 of the above organization has been audited and found to be in accordance with  
 the requirements of the management system standards detailed below

**ISO 9001:2015**  
 Scope of certification

DESIGN AND PRODUCTION OF PLUMBING CONNECTORS, VALVES AND RELEVANT ACCESSORIES, DUCTILE IRON GROOVED FITTINGS AND COUPLINGS, FLEXIBLE SPRINKLER HOSE WITH THREADED FITTINGS, MALLEABLE IRON & DUCTILE IRON INSULATOR CAPS & POWER LINES CASTINGS, VALVES FOR SPRINKLERS SYSTEM

Original cycle start date: 10-01-1997  
 Expiry date of previous cycle: NA  
 Certification/Recertification Audit date: NA  
 Certification/Recertification Cycle Start Date: 17-01-2021

Subject to the continued satisfactory operation of the organization's Management System, this certificate expires on: 29-06-2024

19-03-2024

Certificate No.: CNB322300-A Version: No.1, Revision date: 17-01-2021

**ANAB**  
 中国合格评定国家认可委员会  
 认证机构

**Bureau Veritas Certification**

**JINAN MEIDE CASTING CO., LTD.**  
 MEIDE SCIENCE AND TECHNOLOGY PARK, PINYIN INDUSTRIAL PARK, JINAN SHANDONG PROVINCE, CHINA  
 Unified social credit code: 91370124613225093N

Bureau Veritas Certification Holding SAS - UK Branch certifies that the Management System  
 of the above organization has been audited and found to be in accordance with  
 the requirements of the management system standards detailed below

**ISO 9001:2015**  
 Scope of certification

DESIGN AND PRODUCTION OF PLUMBING CONNECTORS, VALVES AND RELEVANT ACCESSORIES, DUCTILE IRON GROOVED FITTINGS AND COUPLINGS, FLEXIBLE SPRINKLER HOSE WITH THREADED FITTINGS, MALLEABLE IRON & DUCTILE IRON INSULATOR CAPS & POWER LINES CASTINGS, VALVES FOR SPRINKLERS SYSTEM

Original cycle start date: 10-01-1997  
 Expiry date of previous cycle: NA  
 Certification/Recertification Audit date: NA  
 Certification/Recertification Cycle Start Date: 17-01-2021

Subject to the continued satisfactory operation of the organization's Management System, this certificate expires on: 29-06-2024

19-03-2024

Certificate No.: CNB322300-A Version: 1 Issue Date: 17-01-2021

**UKAS**  
 英国合格评定委员会  
 认证机构

**CHINA STANDARD UNION**

**环境管理体系认证证书**  
 证书编号: E20030908

获证单位  
**致德艾瓦兹(济南)金属制品有限公司**  
 统一社会信用代码: 91370104A0299996  
 注册地址: 山东省济南市平阴县孔村镇唐家庄  
 经营地址: 山东省济南市平阴县孔村镇唐家庄1号

环境管理体系符合标准  
**GB/T 24001-2016/ISO 14001:2015**  
 认证范围:  
 金属连接管的生产(资质许可除外)及其相关的环境管理活动

获证日期: 2020年12月18日  
 有效期至: 2025年12月17日  
 有效期至: 2023年12月17日

本证书获证依据的有效性, 获证单位应自行维护;  
 本证书获证依据的有效性, 获证单位应自行维护;  
 本证书获证依据的有效性, 获证单位应自行维护;  
 本证书获证依据的有效性, 获证单位应自行维护;

**新联国际认证有限公司**  
 中国·山东·济南·经二路纬三路777号附楼11楼 邮编: 250002  
 电话: 400-618-9711 网址: WWW.CSUC.COM

# 体系认证





# 工程案例

迈克牌消防软管可广泛用于电子洁净厂房、医院、学校、地标建筑、5A写字楼、五星级酒店等场所

## 医院

- 北京生物制品研究所
- 树兰(济南)国际医院
- 广州南山医院
- 贵安医院
- 山西朔州大医院
- 苏州泰康之家

## 洁净厂房

- 银隆新能源成都产业园
- 云南润泰产业园
- 杭州中欣晶圆半导体项目
- 云南润泰产业园
- 兰州生物疫苗车间

## 地标建筑

- 深圳机场卫星厅
- 深圳大疆天空之城
- 雄安商务服务中心项目
- 衢州双中心
- 上海SK大厦
- 湛江机场
- 浙江横店影视城

## 5A写字楼

- 深圳创智云城
- 深圳南方信息技术中心
- 安信金融大厦
- 中电长城大厦
- 南山含园悦海城

## 学校

- 无锡职业学院
- 金华新东方外国语学校

## 酒店

- 三圣乡高威疫情隔离酒店
- 深圳希尔顿酒店

▲ 深圳宝安国际机场





北京清河万象汇



深圳希尔顿酒店



北京远洋新光中心



深圳大疆天空之城



闻泰智能产业园



嘉兴中晶半导体产业园



贵安医院



鲁能领秀城



朔州大医院



金华外国语学校

上海SK大厦